

KUKDONG DISPLAY

KUKDONG DISPLAY

고객과 함께 성장하는
친열대 생산 전문 업체

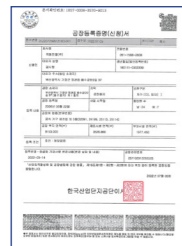

Factory registration
공장등록증명서

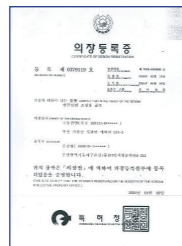

Design registration
의장등록증

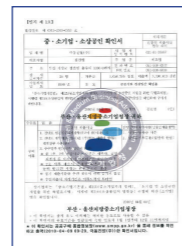

Small business certificate
중소기업소상공인확인서

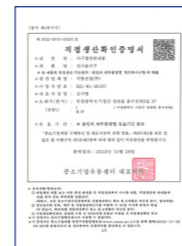

Direct production certificate
직접생산확인증명서

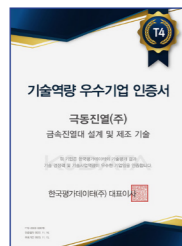

Excellent company certificate
기술역량 우수기업인증서



Direct production certificate
기업부설연구소인증서

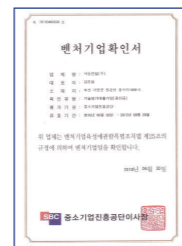

Venture business certificate
벤처기업확인서



Clean factory certificate
클린 사업장 인정서

경량랙

Light Weight Shelving



| 사양

품명	가로 (W)	깊이 (D)	높이 (H)
1 기둥			900
			1200
			1500
			1800
			2100
		2400	
2 연결대	900		
	1200		
3 선반	900	300	
		450	
		600	
4 받침	1200	300	
		450	
		600	

| 구조

- 1 기둥
- 2 연결대
- 3 선반
- 4 받침

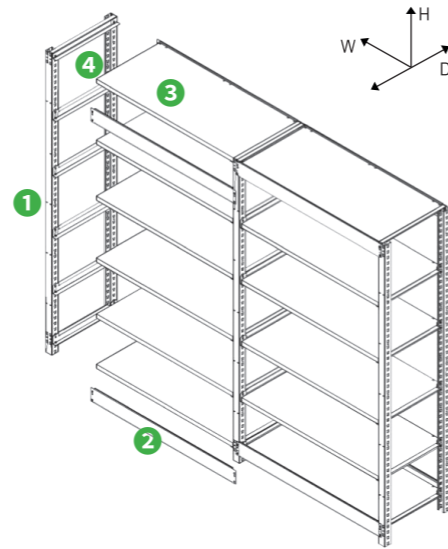

| 제품특징

누구나 손쉽게 설치가능

볼트/너트의 어려운 조립이 아닌 클립타입으로 각 제품마다 끼우기만 하면 조립완료됩니다.

효율적인 보관능력

한 선반당 100Kg까지 올릴 수 있으며, 자유로운 선반 단 조절로 적재물품의 크기나 용도에 따라 효율적인 보관이 가능합니다.

최고의 경제성

비교적 저렴한 비용으로 설치가 가능하며 조립/해체가 쉬워 사용중 이동이 용이합니다.

뛰어난 견고성

ALL철제로 모든 부품을 엄선된 강재를 사용, 정밀가공하여 완전한 표면처리를 하였고, 스크레치에 강한 분체도장으로 부식걱정 없이 반영구적 사용이 가능합니다.

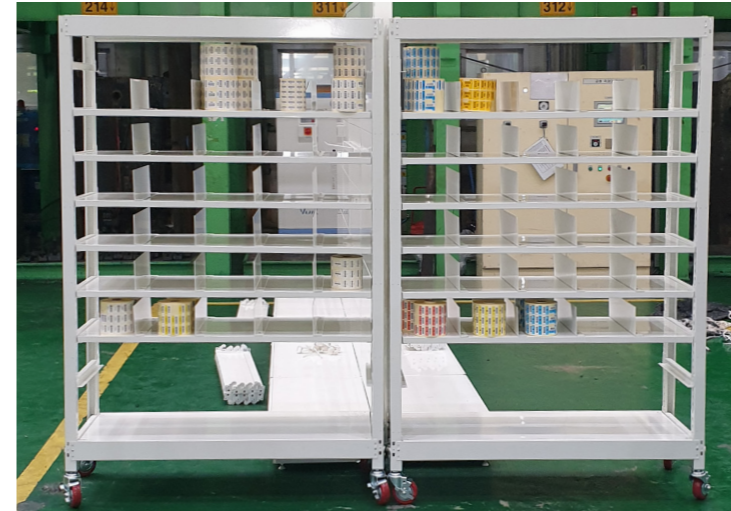

중량랙

Middle Weight Shelving

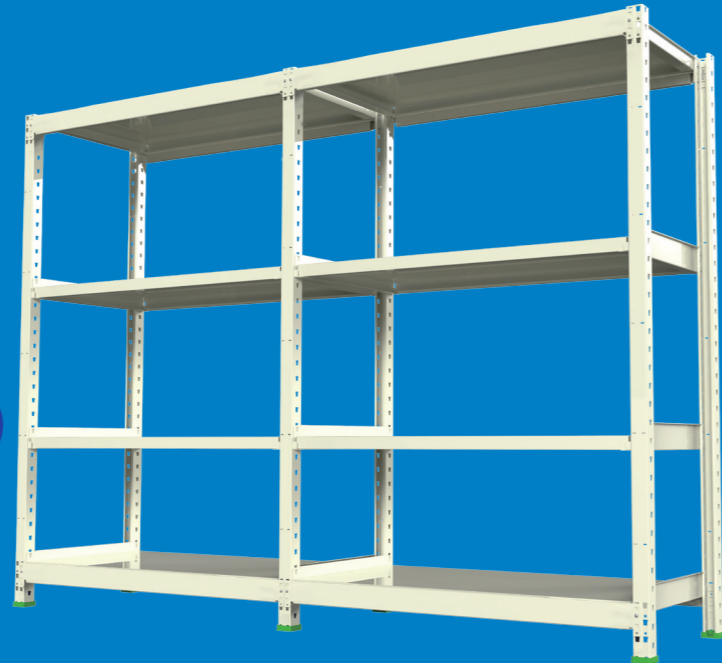

| 사양

품명	가로 (W)	깊이 (D)	높이 (H)
1 기둥			900
			1200
			1500
			1800
			2100
2 연결대	900		2400
	1200		
	1500		
	1800		
3 선반	900	450	
	1200	600	
	1500	900	
	1800		
4 받침		450	
		600	
		900	

| 구조

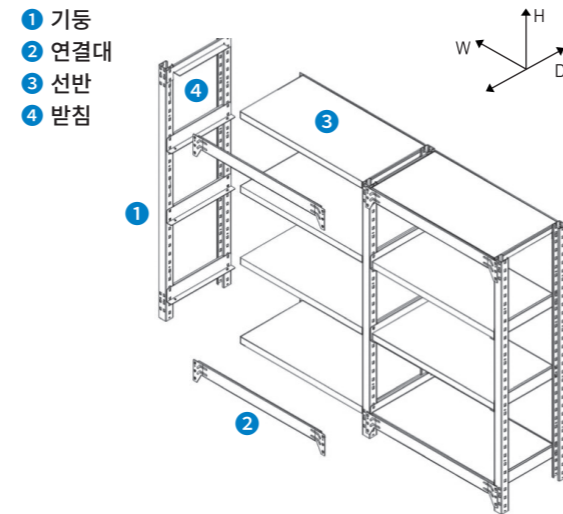

| 제품특징

누구나 손쉽게 설치가능

볼트/너트의 어려운 조립이 아닌 클립타입으로 각 제품마다 끼우기만 하면 조립완료됩니다.

효율적인 보관능력

한 선반당 300Kg까지 올릴 수 있으며, 자유로운 선반 단 조절로 적재물품의 크기나 용도에 따라 효율적인 보관이 가능합니다.

최고의 경제성

비교적 저렴한 비용으로 설치가 가능하며 조립/해체가 쉬워 사용중 이동이 용이합니다.

뛰어난 견고성

ALL철제로 모든 부품을 엄선된 강재를 사용, 정밀가공하여 완전한 표면처리를 하였고, 스크레치에 강한 분체도장으로 부식걱정 없이 반영구적 사용이 가능합니다.

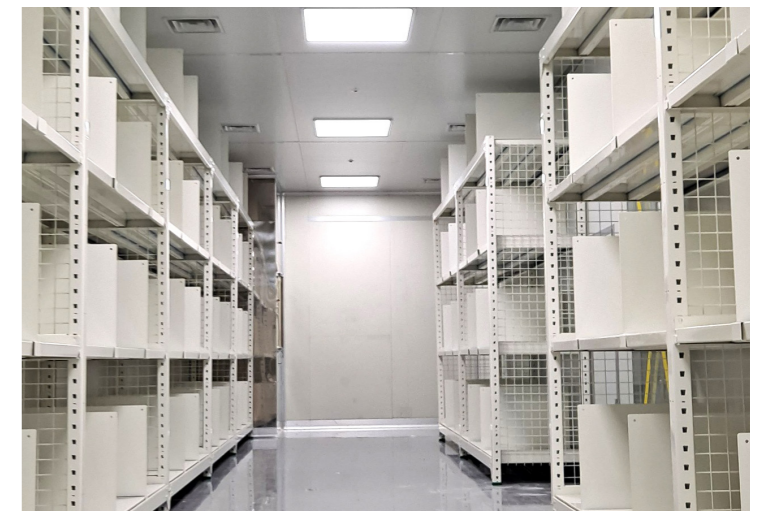

곤도라

GONDOLA



| 사양

품명	가로 (W)	깊이 (D)	높이 (H)
1 기둥			1200
			1360
			1500
			1890
2 지지대		300	
		450	
3 연결대	900		
4 뒷개	900		
5 앞장	900		
6 선반	900	300	
		450	
7 받침	900	300	
		450	
8 철망	600		1200
	700		1360
	800		1500
	900		1890

| 구조

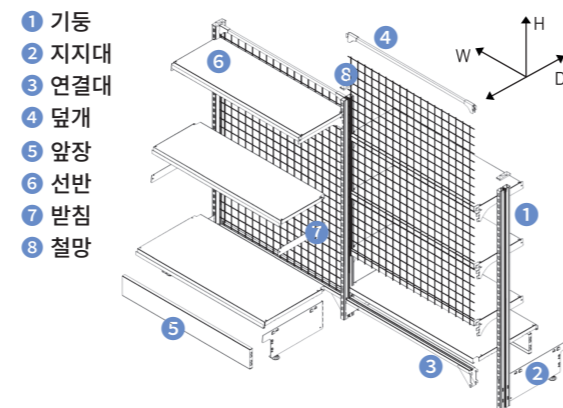

| 제품특징

- 볼트/너트의 어려운 조립이 아닌 타공에 끼워 조립하는 방식으로 누구나 쉽게 설치 및 해체가 가능합니다.
- 제품을 쉽게 식별하고 구매할 수 있도록 설계되어 있습니다.
- 어떤 구조의 매장 형태에도 효율적으로 사용이 가능합니다.
- 단조절이 쉬워 다양한 진열제품을 좁은공간에 많은 상품들을 자유롭게 진열할 수 있습니다.
- 다양한 악세서리들을 간편하게 사용하여 상품의 가치를 높일 수 있습니다.
- ALL철제로 뛰어난 내구성과 분체도장으로 스크래치에 강하고 부식걱정 없이 반영구적 사용
- 비교적 저렴한 가격으로 설치가 가능합니다.



하이퍼 곤도라

HYPER GONDOLA



| 사양

품명	가로 (W)	깊이 (D)	높이 (H)
1 기둥			1100
			1430
			1650
			1760
			2090
			2420
	2 옆장		500
		600	
		900	
3 덮개	1000		
	1200		
	1000		
4 앞장	1000		
	1200		
5 선반		450	
	1000	500	
	1200	600	
6 받침		900	
		450	
		500	
		600	
7 뒷판	1000	220	
	1200	330	

| 구조

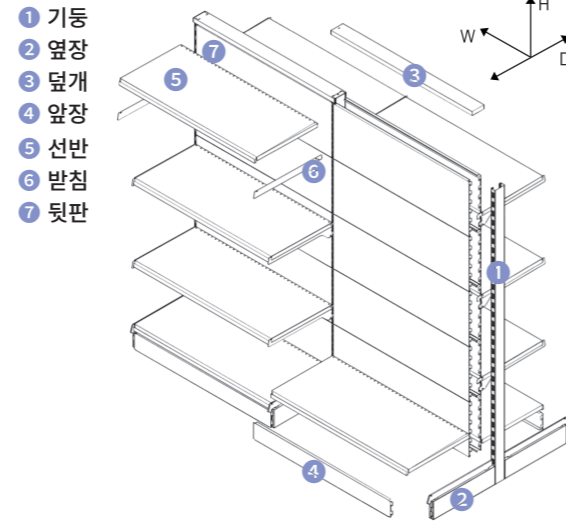

| 제품특징

- 볼트/너트의 어려운 조립이 아닌 타공에 끼워 조립하는 방식으로 누구나 쉽게 설치 및 해체가 가능합니다.
- 기둥과 기둥사이를 후면판으로 마감되어 외관이 미려하며 고급스러움을 줍니다.
- 제품을 쉽게 식별하고 구매할 수 있도록 설계되어 있습니다.
- 어떤 구조의 매장 형태에도 효율적으로 사용이 가능합니다.
- 단조절이 쉬워 다양한 진열제품을 좁은공간에 많은 상품들을 자유롭게 진열할 수 있습니다.
- 다양한 약세서리들을 간편하게 사용하여 상품의 가치를 높일 수 있습니다.
- ALL철제로 뛰어난 내구성과 분체도장으로 스크래치에 강하고 부식걱정 없이 반영구적 사용



파렛트랙

PALLET RACK



| 사양

품명	가로 (W)	깊이 (D)	높이 (H)
1 기둥			2000
			2500
			3000
			3500
			4000
2 로드빔	1390		4500
	2590		
	2790		
3 타이빔		1000	

| 구조

- 1 기둥
- 2 로드빔
- 3 타이빔
- 4 수평 브레싱
- 5 대각 브레싱
- 6 로스페샤
- 7 베이스

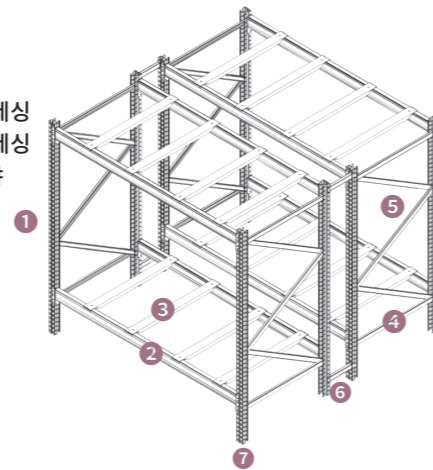

| 제품특징

확실한 경제성

자동 공정식 포밍롤러(Foming Roller)기계로 생산하여 철저한 원가절감을 기하여 최저의 가격으로 구입할수 있습니다.

공간활용 극대화

적재하고 자하는 제품하중과 특성에 맞게 높이, 칫수, 폭등을 자유롭게 선택할 수 있고, PALLET단위로 물품을 관리하는데 최적

뛰어난 안정성

로드빔에 걸림고리에 있는 안전핀에 의해 작업중에 로드빔이 바깥으로 빠지지않게 되어있어 안심하고 하역작업을 할 수 있습니다.

탁월한 내구성

특허된 독창적인 일체형 구조빔과 수입분체도장장 컨베이어(Conveyer)방식으로 미려하면서도 내구성 뛰어납니다.



작업대



	A	
	B	
	C	
높이정보	기본	기본+바퀴
A. 상판	30	30
B. 기둥	720	720
C. 바퀴 & 조정볼트	40	140
합계(전체높이)	790	890

높낮이 작업대

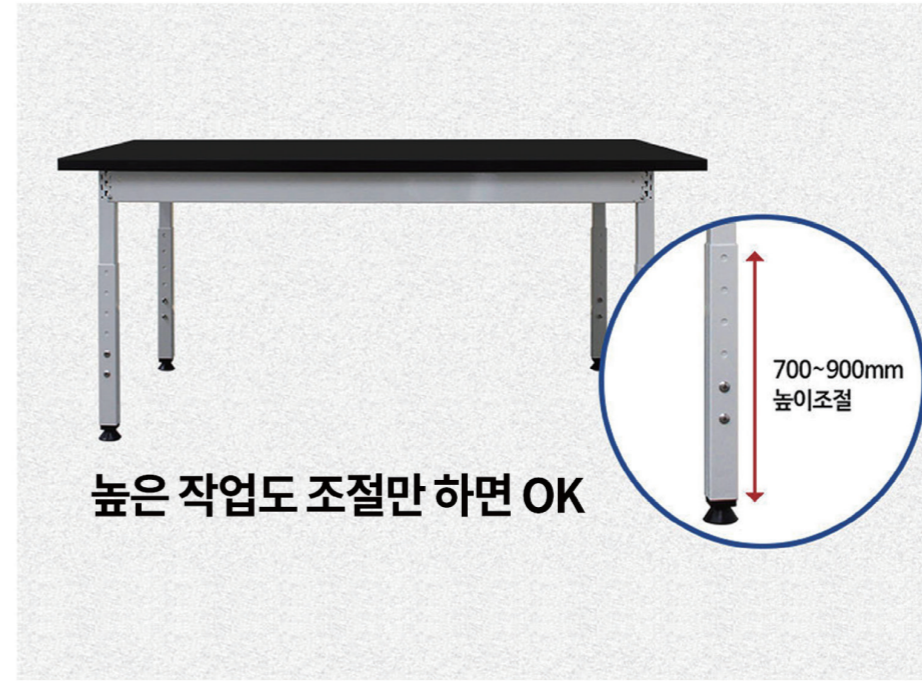

	A	
	B	
	C	
높이정보	높낮이	높낮이+바퀴
A. 상판	30	30
B. 기둥	630-830	630-830
C. 바퀴 & 조정볼트	40	140
합계(전체높이)	700-900	800-1000

내 몸에 꼭 맞는 작업대!



간편한 조립

클립타입으로 간편한 무볼트 조립



저렴한 가격

직접조립으로 실용적인 가격



튼튼한 프레임

흔들림 없는 철제 프레임



높낮이 조절

5cm간격으로 자유로운 조절

Specifications / 사양

Name	Width(W)	Deep(D)	Height(H)
① 기둥			720 *높낮이 기둥: 700~900조절
② 세로프레임		400 600 800	
③ 가로프레임	800 1200 1500 1800		
④ 상판	800 1200 1500 1800	400 600 800	
⑤ 부품	조절안전좌 안전핀 목재피스 가구볼트/너트		

50mm간격으로
높이조절(최대200mm)

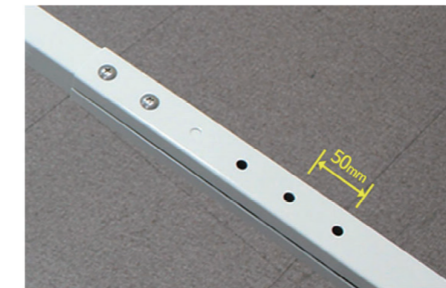

원하는 위치에 간단하게 높이조절!

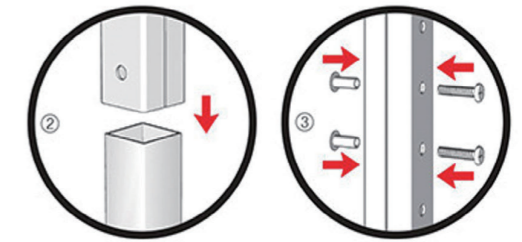

프레임 색상

합판 색상

반영구적 철제프레임

전 처리라인 공정과 분체도장으로
변색없이 긴 도장 수명!

기둥 40각과 프레임 2.3T의 견고함과
내하중 300~400kg의 철제 프레임!



30T Merawood

굵힘, 마모가 덜하고
화학물질이나 열에 쉽게 녹거나
연해되지 않음

습기에 의한 뒤틀림이나 변형이 적은
내구성이 우수!

액세서리

<p>핸스고리 일단후크</p>  <p>아이보리 크롬도금 100 150 200 250 300</p>	<p>핸스고리 이단후크</p>  <p>크롬도금 100 150 200 250 300</p>	<p>20각 일단후크</p>  <p>백색 250 300 350 400</p>	<p>20각 이단후크</p>  <p>백색 250 300 350 400</p>
<p>15각 일단후크</p>  <p>크롬도금 100 150 200 250 300</p>	<p>15각 이단후크</p>  <p>크롬도금 100 150 200 250 300</p>	<p>15각 파이프 (기둥행거-50)</p>  <p>크롬도금 900 1000 1200</p>	<p>하이퍼 싱글바</p>  <p>아이보리 900 1000 1200</p>
<p>아크릴 스톱파</p>  <p>투명 600 700 800 900 1000 1200</p>	<p>경량 스톱파</p>  <p>크롬도금 900 1200</p>	<p>곤도라 옆가이드</p>  <p>크롬도금 300 450</p>	<p>4인치바퀴</p>  <p>아연도금 경량랙 중량랙</p>
<p>칸막이</p>  <p>아이보리 W: 300 450 600 900 H: 300 400 500</p>	<p>다용도 칸막이</p>  <p>투명, 검정, 녹색 390x200x120</p>	<p>핸스망</p>  <p>백색 W: 300 450 600 900 1200 H: 900 1200 1500 1800</p>	<p>메쉬망</p>  <p>백색 W: 900 1200 H: 1500 1800 2100 2400</p>

액세서리 설치사진

